

# 第 6 2 回 目 黒 区 体 育 祭 会 春 季 卓 球 大 会

## 社 会 人 の 部

- |             |              |
|-------------|--------------|
| 【1】 一般男子    | 【7】 一般女子     |
| 【2】 男子39才以下 | 【8】 女子49才以下  |
| 【3】 男子40才代  | 【9】 女子50才代   |
| 【4】 男子50才代  | 【10】 女子60才代  |
| 【5】 男子60才代  | 【11】 女子70才代  |
| 【6】 男子70才以上 | 【12】 女子80才以上 |
- 種目【8】は参加者なし

日 時 令和6年4月7日〔日〕 午前9時受付

会 場 目黒区立中央体育館

主 催 目黒区・NPO法人目黒体育協会

主 管 目黒区卓球連盟

## 【 大 会 役 員 】

大 会 会 長 青木 英二

競 技 委 員 長 沖山 幸夫

審 判 長 橋本 洋子

副 審 判 長 高井 宏成

進 行 ・ 記 録 目黒区卓球連盟役員

## ◎競技上の注意

- 1 適用ルールは、現行日本卓球協会制定「日本卓球ルール」を準用して実施する。
- 2 タイムアウトおよびアドバイス制は適用致しません。
- 3 ゼッケンは当日所属のゼッケン着用のこと。
- 4 入賞は、一般男子、男子39才以下、60才代、一般女子はベスト4  
男子50才代、70才以上、女子50才代、60才代、70才代は2位まで、  
男子40才代、女子80才以上は1位のみ
- 5 審判は予選リーグ戦については相互審判。  
決勝トーナメントの第一試合は担当役員が指名その後は敗者審判。
- 6 使用球は(公財)日本卓球協会公認ニッタク プラ3スタープレミアムクリーンを使用する。

## ◎進行上の注意

- 1 試合は年代別種目から行います。  
一般種目の開始は年代別の進行状況を見て本部からお知らせいたします。
- 2 選手は常に使用コート付近に待機してください。  
原則として試合の呼び出しは行いません。
- 3 練習は1本とします。

## ◎一般的注意事項

- ・ 競技場フロアでは水分補給(ふたの閉まる容器もの)以外の飲食はできません。
- ・ 試合中に起こった怪我・事故につきましては傷害保険を掛けていますが  
保険適用以上の処理は致しかねます。
- ・ 体育館内のコンセントから、個人の携帯電話の充電は行わないで下さい。
- ・ 貴重品は各自が管理してください。万一被害にあっても一切責任は負いません。
- ・ 持ち込んだゴミ類は必ずお持ち帰りください。とくに、ペットボトルなど。  
ご協力をお願いします。

【1】一般男子(1~8コート)

1	小倉 国由紀 (E N O K I)	2	A	1	飯田 浩久 (碑文谷公園)	25
2	沖山 達也 (T C 不動)	1	3	0	<del>関田 隆 (宮前クラブ)</del>	26
3	花井 建伍 (banboo)	3	2	2	2 大西 浩司 (アトラス)	27
4	川井 雅文 (東山卓友会)	1	B	1	J 1 植草 貴弘 (清水クラブ)	28
5	<del>田林 憲樹 (宮前クラブ)</del>	1	1	3	2 鈴木 智泰 (POPEYE)	29
6	小山 睦夫 (卓 酔 会)	2	1	3	3 稲部 義孝 (卓 酔 会)	30
7	遠藤 文夫 (パイオニア)	1	C	1	K 1 天野 靖信 (T C 不動)	31
8	細野 宏樹 (ToMiy・10)	3	0	0	2 長沢 達明 (らいむらいと)	32
9	茨城 英武 (日の出クラブ)	2	3	3	3 中村 一政 (卓 酔 会)	33
10	石塚 健二 (らいむらいと)	1	D	3	L 1 宮内 亮 (日の出クラブ)	34
11	境野 三知夫 (卓 酔 会)	2	3	3	2 山岡 淳三 (E N O K I)	35
12	金城 圭介 (banboo)	3	1	3	3 井上 光正 (学芸藤の実)	36
			宮内亮			
13	<del>市川 伸也 (E N O K I)</del>	1	E	2	M 2 椿 龍大 (田七人参)	37
14	丸山 健司 (フォーチュンV)	1	3	1	3 奥 二郎 (卓 酔 会)	38
15	武内 恒久 (東山卓友会)	2	3	1	1 柳井 正暁 (東山卓友会)	39
16	川野 秀一 (アトラス)	2	F	0	N 1 古賀 真澄 (E N O K I)	40
17	矢次 延行 (宮前クラブ)	1	1	3	2 大山 拓海 (らいむらいと)	41
18	河野 正規 (T C 不動)	3	3	3	3 山口 穰之 (banboo)	42
19	西田 亮 (卓 酔 会)	1	G	1	O 1 西本 公英 (卓 美 会)	43
20	奥 康雄 (ToMiy・10)	2	3	3	3 柳 洋二郎 (宮前クラブ)	44
21	上田 繁 (不動卓球クラブ)	3	2	2	2 武内 準 (不動卓球クラブ)	45
22	<del>荻野 友希 (碑文谷公園)</del>	1	H	3	P 1 田辺 一英 (らいむらいと)	46
23	上江 信男 (パイオニア)	1	1	0	2 森 大輔 (ToMiy・10)	47
24	岡 雅幸 (Wins)	2	2	0	<del>梅村 修 (日の出クラブ)</del>	48

【2】 男子39才以下 (1. 2. 3 コート)

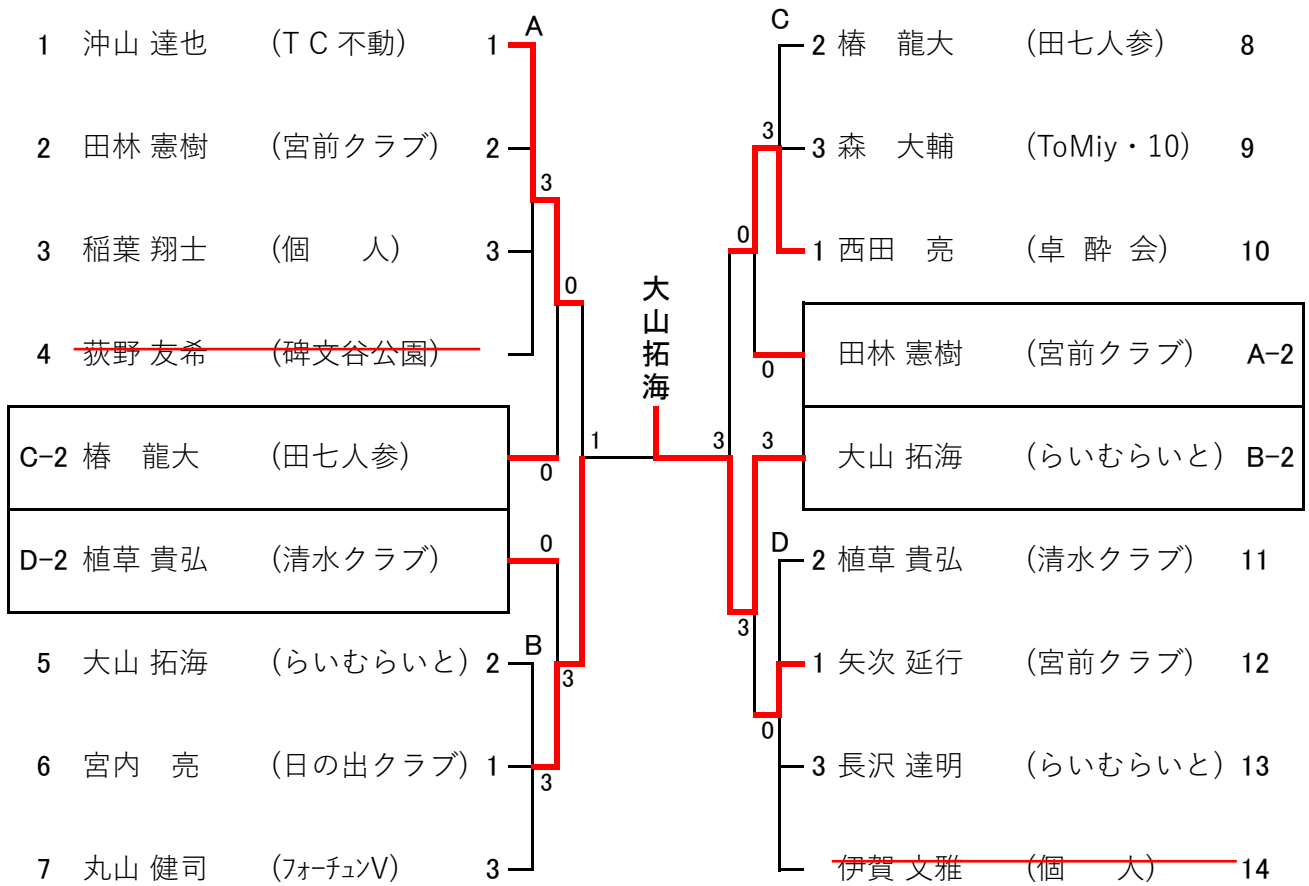

【3】 男子40才代 (4 コート)



【4】 男子50才代 (5. 6. 7 コート)

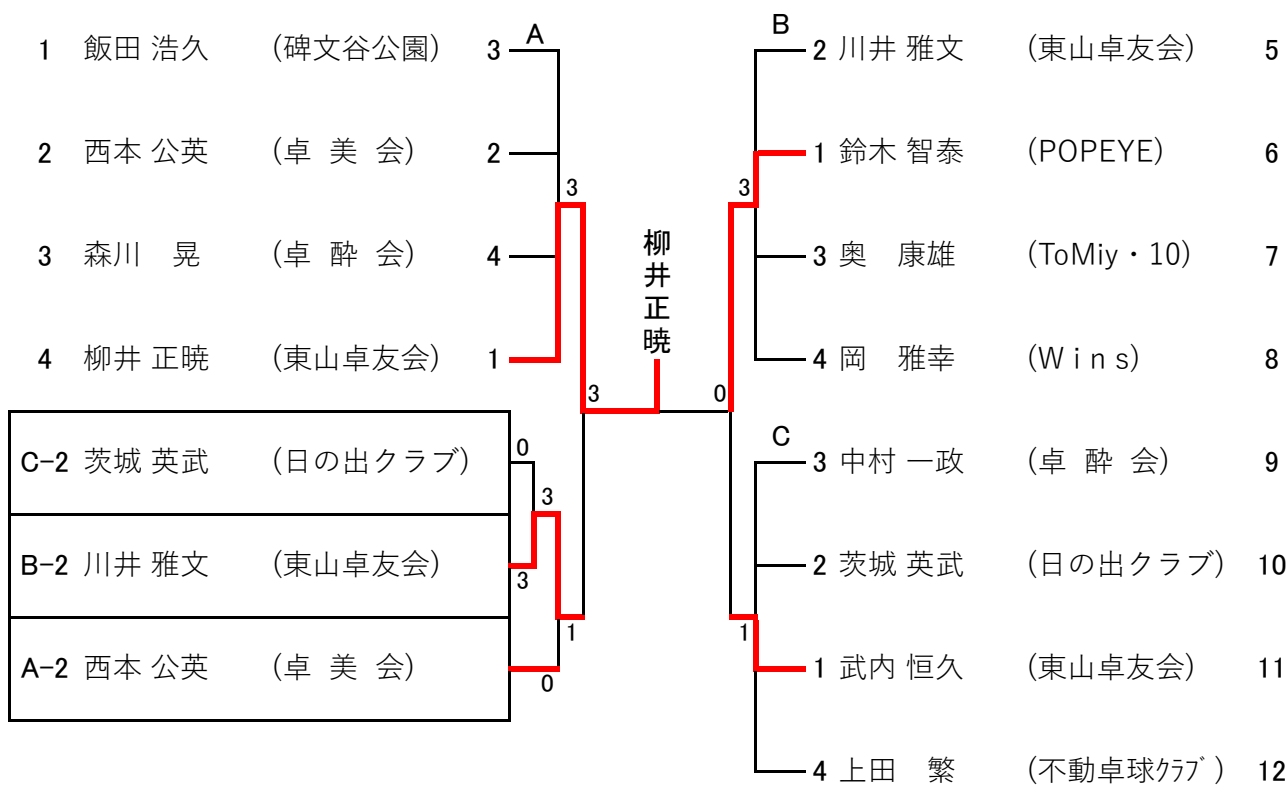

【6】 男子70才以上 (12. 13. 14 コート)

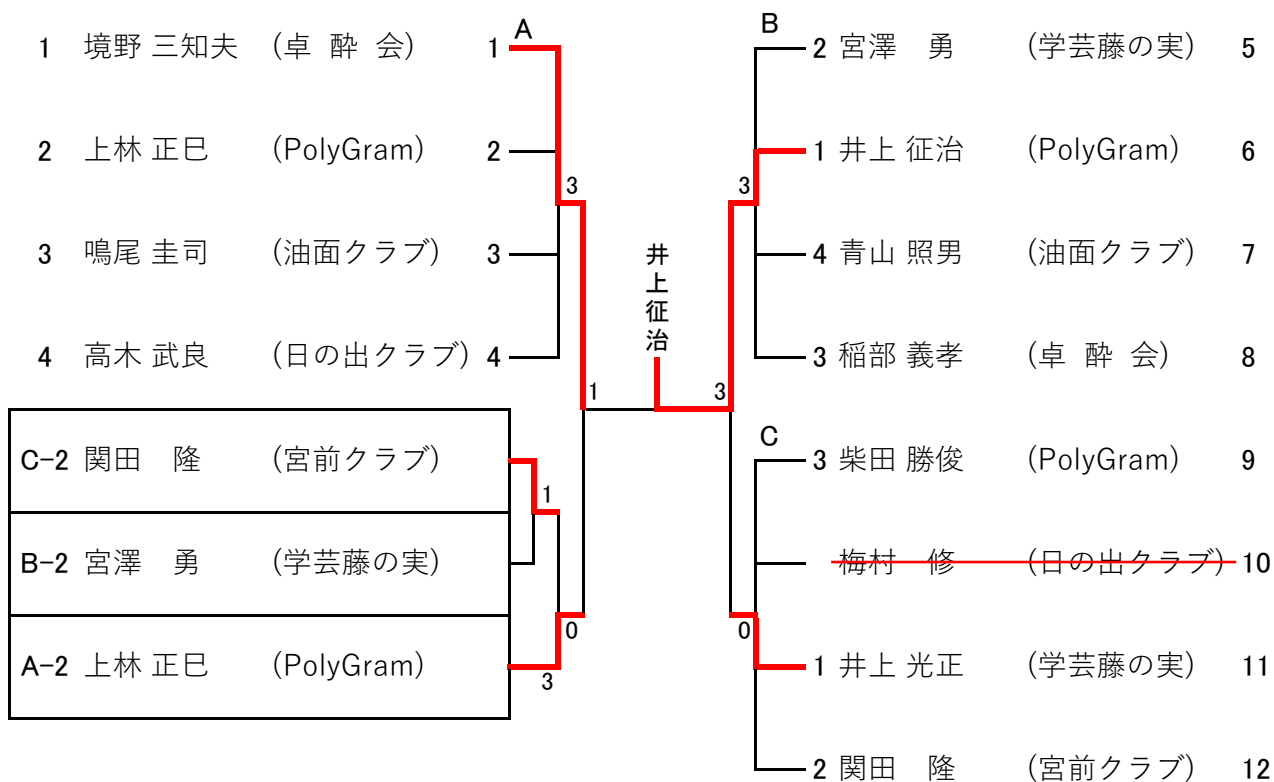

【5】男子60才代 (8. 9. 10. 11 コート)

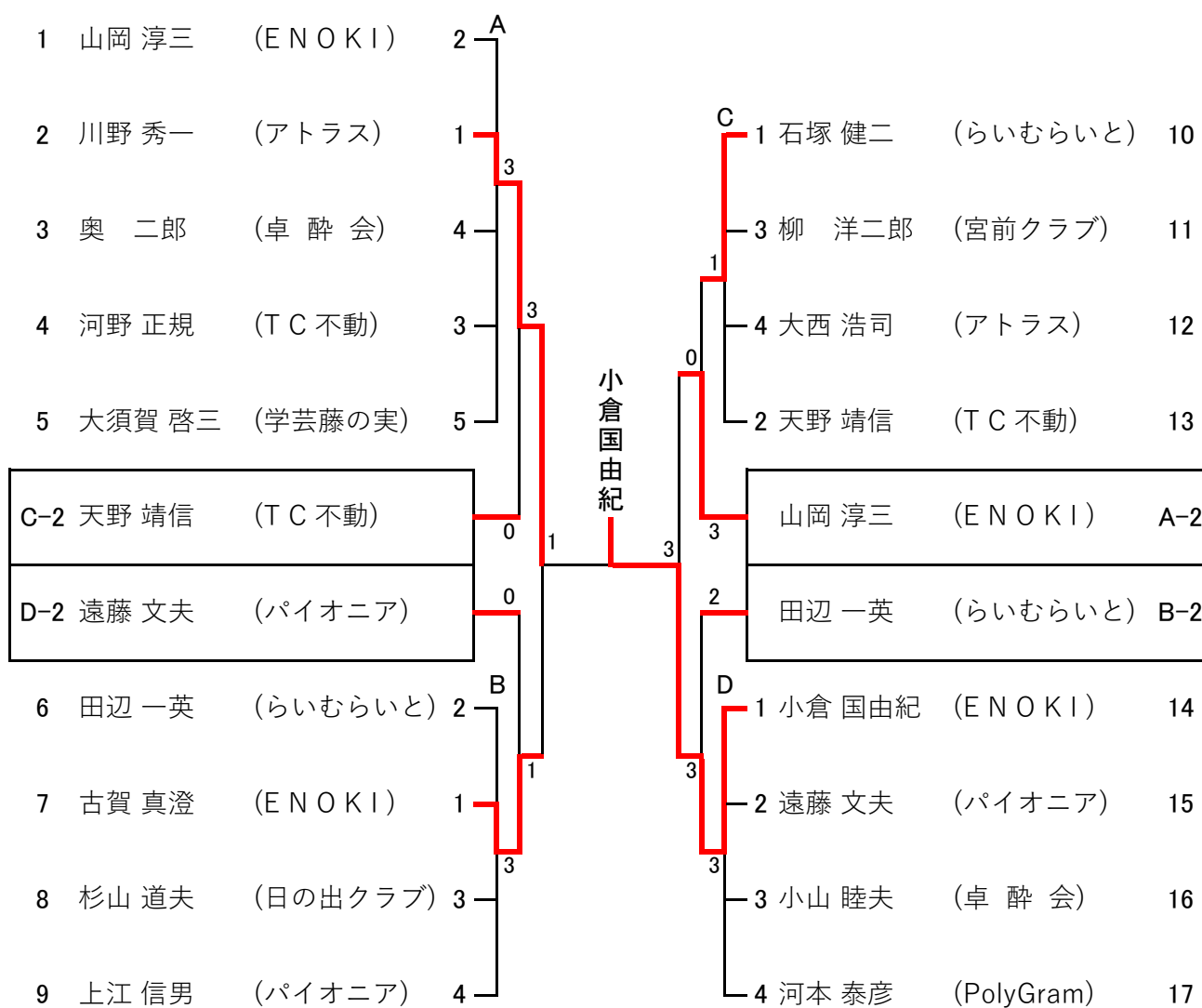

【7】 一般女子 (9 ~12 コート)

1	出口 悦子	(東山卓友会)	1	A		E	1	菊地 信子	(アトラス)	13	
2	橋本 保子	(PolyGram)	2	3		3	2	井上 まり子	(学芸藤の実)	14	
3	沼岡 信子	(卓美会)	3				3	平林 生子	(卓美会)	15	
4	小川 好子	(アトラス)	3	B		0	F	2	柳沢 千賀子	(油面クラブ)	16
5	石橋 晶子	(らいむらいと)	1	0		0	3	玉井 京子	(卓美会)	17	
6	上原 寿満子	(卓美会)	2			0	1	竹上 祥子	(柿の木クラブ)	18	
					石原美幸						
7	井手 啓子	(卓美会)	1	C		3	G	1	川田 美保子	(卓美会)	19
8	中島 めぐみ	(卓酔会)	2	0		2	3	伊川 恵美	(卓酔会)	20	
9	塩澤 重美	(柿の木クラブ)	3				2	高橋 智恵	(PolyGram)	21	
10	坂本 京子	(PolyGram)	1	D		3	H	1	石原 美幸	(らいむらいと)	22
11	植盛 恭子	(卓美会)		3			3	3	土屋 慶子	(卓美会)	23
12	小沢 みつ子	(アトラス)	2				2	2	加藤 トシ	(アトラス)	24

【9】 女子50才代 (17. 18 コート)

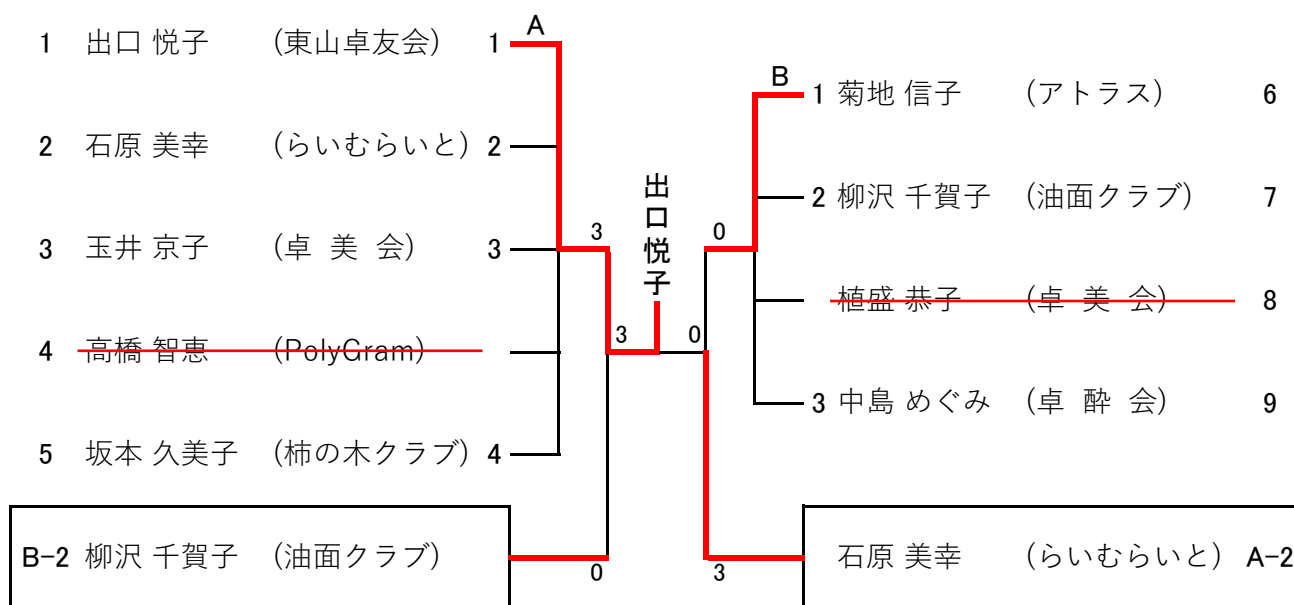

【10】 女子60才代 (19. 20. 21 コート)

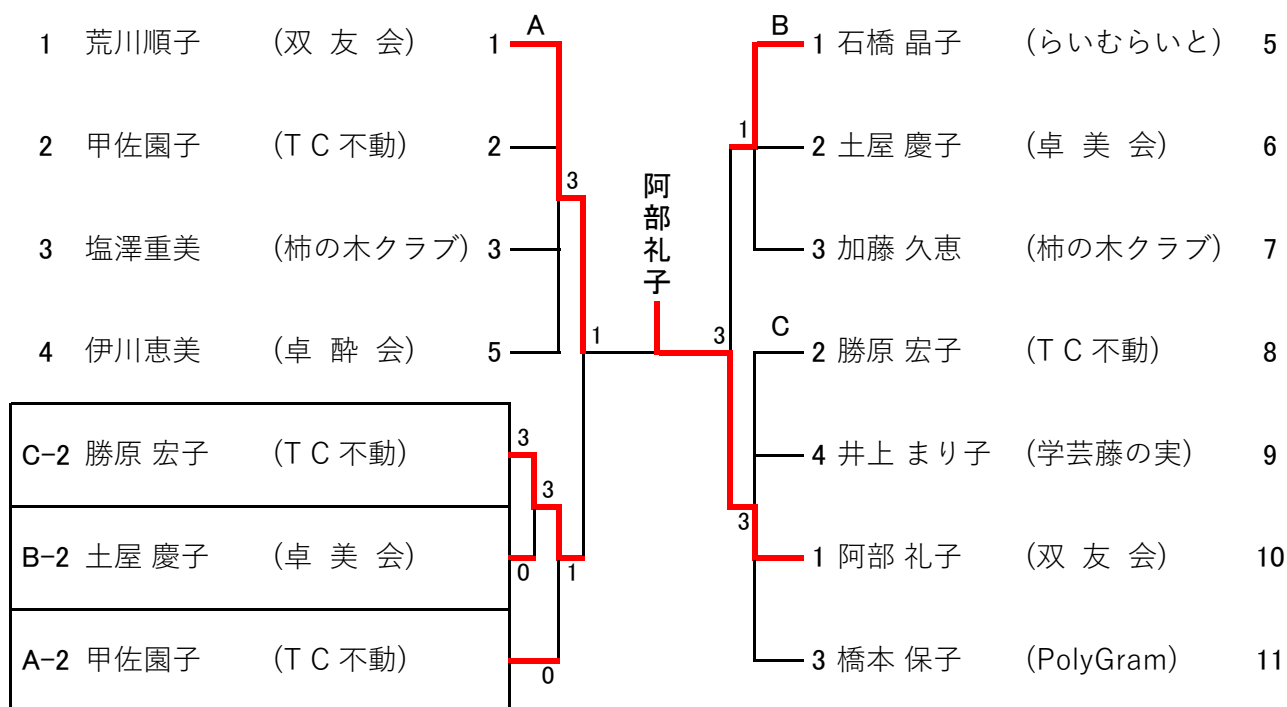



【11】 女子70才代 ( 22. 23. 24 コート)

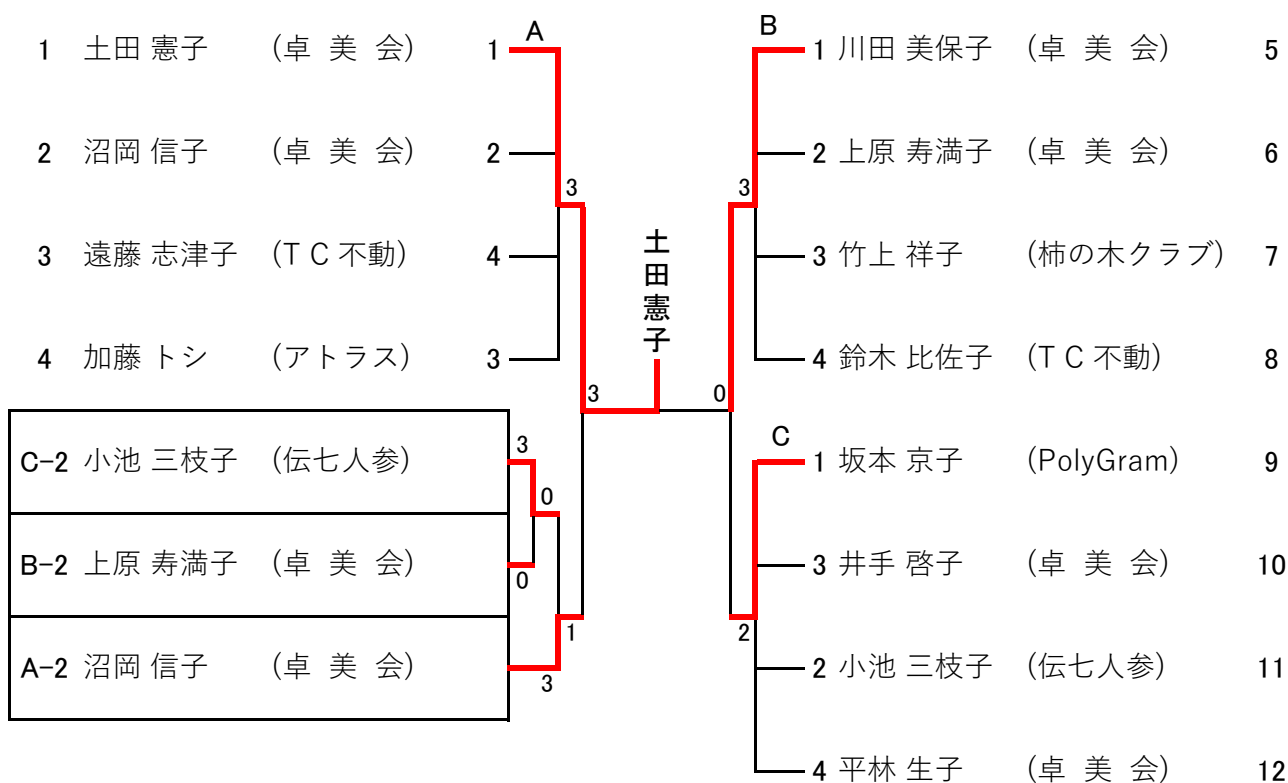

【12】 女子80才以上 ( 15. 16 コート)

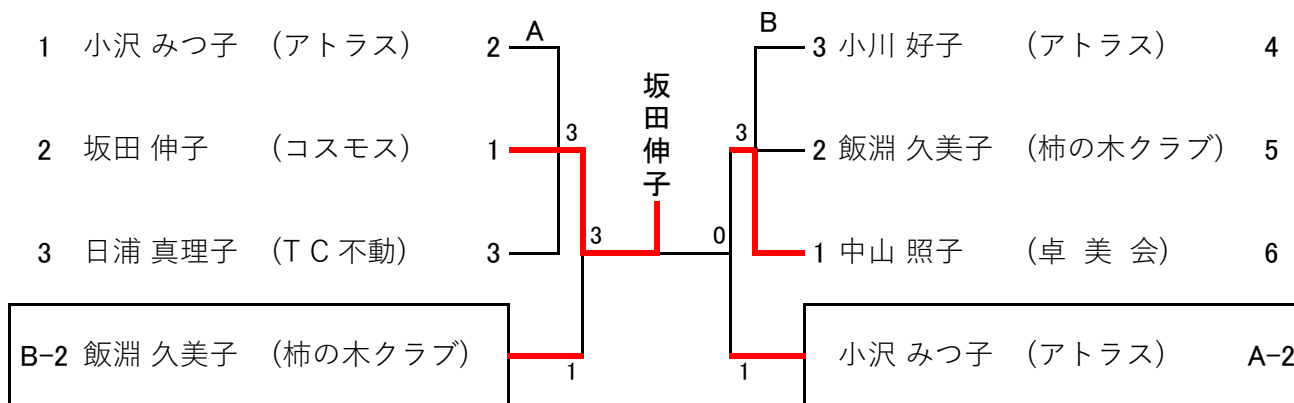

# 第62回目黒区体育祭 春季卓球大会 入賞者

令和6年4月7日

於：中央体育館

種目	参加人数	1位	2位	3位	3位
一般男子	48	宮内 亮 (日の出クラブ)	丸山 健司 (フォーションV)	西本 公英 (卓美会)	石塚 健二 (らいむらいと)
男子39才以下	14	大山 拓海 (NB倶楽部)	宮内 亮 (日の出クラブ)	西田 亮 (卓酔会)	沖山 達也 (TC不動)
男子40才代	4	宇津 健 (東山卓友会)			
男子50才代	12	柳井 正暁 (東山卓友会)	鈴木 智泰 (POPEYE)		
男子60才代	17	小倉 国由紀 (ENOKI)	川野 秀一 (アトラス)	山岡 淳三 (ENOKI)	古賀 真澄 (ENOKI)
男子70才以上	12	井上 征治 (PolyGram)	境野 三知夫 (卓酔会)		
一般女子	24	石原 美幸 (NB倶楽部)	出口 悦子 (東山卓友会)	菊地 信子 (アトラス)	坂本 京子 (PolyGram)
女子50才代	9	出口 悦子 (東山卓友会)	石原 美幸 (NB倶楽部)		
女子60才代	11	阿部 礼子 (双友会)	荒川順子 (双友会)		
女子70才代	12	土田 憲子 (卓美会)	川田 美保子 (卓美会)		
女子80才以上	6	坂田 伸子 (コスモス)			